

audio-technica

Outubro 2023

# Conferências & Mixer





**LECRAN**  
**Distribuidor Oficial Brasil**  
**Instalações, Conferência e Broadcast Audio-Technica**

+55 (11)3926-9435  
atendimento@lecrantek.com  
www.lecrantek.com

# Índice

---

Sistemas de discussão digital com fio ATUC 50	5-11
Sistemas de discussão com e sem fio ATUC-IR	13-15
Acessórios para sistemas de discussão ATUC	18-19
Informação técnica e exemplo de sistemas	20-21
Mixers	23-27
Lista alfanumérica de produtos	28



# Sistemas de discussão digital com fio ATUC-50

Você define a escala e a complexidade de suas necessidades de comunicação, e o sistema de discussão ATUC-50 lhe proporciona uma reprodução de voz confiável, clara e cristalina através de um sistema que não poderia ser mais fácil de configurar e usar.

Desde pequenos encontros em uma sala de reuniões até conferências médias/grandes, o ATUC-50 foi projetado para ser facilmente configurado – e reconfigurado – enquanto fornece a qualidade de som profissional e os controles avançados que lhe permitirão adaptar-se a qualquer configuração.

O ATUC-50 é o primeiro sistema a ter DSPs individuais para cada unidade de discussão, permitindo o ajuste em tempo real durante as conferências. A excelente qualidade sonora e a alta inteligibilidade tornam a conferência mais interessante e agradável. O sistema pode ser facilmente operado a partir de um PC, Mac ou qualquer tablet (Windows, iOS, Android), e o controle remoto intuitivo via web funciona com todos os navegadores de Internet.

O ATUC-50 permite uma total integração IP em sistemas de controle fabricados por terceiros. Mais funcionalidade, mais qualidade e mais rentabilidade do que outros produtos.



Página 6      Unidade de controle      ATUC-50CU

---

Página 7      Unidade de discussão      ATUC-50DUA

---



Página 8      Unidade de interpretação      ATUC-50INT

---

Página 9      Unidade de integração      ATUC-50IU

Base para montagem de microfone      50IU-FM01

---

Base para montagem de microfones com interruptor “silenciar todos”      50IU-FM02

---

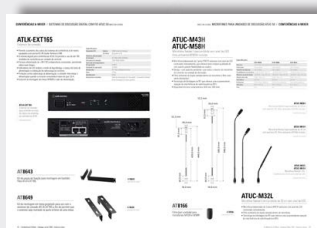

Página 10      Extensor de conexão      ATLK-EXT165

---

Kit de peças de fixação para montagem em bastidor ATLK-EXT165      AT8643

---

Kit de montagem em mesa para ATLK-EXT165      AT8649

---

Página 11      Microfone hipercardióide de 58 cm com anel de LED      ATUC-M58H

---

Microfone hipercardióide de 43 cm com anel de LED      ATUC-M43H

---

Microfone line-cardióide de 32 cm com anel de LED      ATUC-M32L

---

Filtro antivento para M58H y M43H      AT8166

---

# ATUC-50CU

Unidade de controle.  
O coração do sistema ATUC-50



- Opera até 100 unidades de discussão.
- Possibilidade de conexão em cascata para gerenciar até 300 unidades de discussão e um máximo de seis unidades de tradução para até 3 idiomas.
- 4 saídas balanceadas configuráveis mais uma saída refletida para uma saída desbalanceada.
- 2 entradas microfone/linha + 2 entradas AUX + 2 entradas de retorno.
- Tradução simultânea de três idiomas.
- Modos: locução livre, solicitação para falar e totalmente remoto.
- Ajustes de sobreposição: LIFO, FIFO e sem sobreposição.
- Ativação 'Mic On' (microfone ligado): ativação manual ou por voz.
- Interface web remota que facilita a configuração do sistema antes da reunião e o gerenciamento ao vivo da discussão através de um navegador web.
- Gravador de mp3 e wav incorporado a dispositivos externos de memória USB, até 4 canais (2 canais mp3).
- Supressor de retroalimentação (feedback) e processamento digital de áudio integrados.
- Algoritmo de distribuição de ganho que reduz substancialmente o risco de retroalimentação acústica enquanto mantém um som muito natural.

## ATUC-50CU

Unidade central para até 50 unidades ATUC-50DU com 6 entradas e 4 saídas de áudio, conexão TCP/IP e gravação de áudio multicanal para USB

EAN 042005190003

## Especificações

<b>Conexões E/S</b>	2x Micro/Linha, 1x AUX (Estéreo), 2x Retorno Unidade de Interpretação. Saídas: 4x Balanceada, 1x Não balanceada. LINK /CHAIN: conectores RJ45 A /B de DU, conectores A/B de CU (Terminais DU C/D)
<b>Gravação (USB)</b>	1/2/3/4 pistas (WAV) (BWF padrão) 1/2 pistas (MP3) (Formato original) MP3 Velocidade de bits: 64kbps / 128kbps / 192kbps / 256kbps / 320kbps
<b>Resolução/ Frequência da amostra</b>	24bit/48kHz
<b>Latência</b>	1ms *Entrada MIC a Saída / 1.2ms *DU a CU
<b>Resposta em frequência</b>	+1,0, -2,0 dB 20 Hz - 20 kHz, veja a saída de +4 dBu a 1 kHz.
<b>Margem dinâmica</b>	110 dB ponderado A
<b>Relação sinal-ruído</b>	90 dB, ponderado A
<b>Altura livre</b>	20 dB
<b>Ruído de entrada equiv.</b>	Micro/Linha 1-2: Menor que -126dBu, Rs =150 ohm
<b>Ruído residual</b>	Menor que -86dBu, ponderado A
<b>Distorção harmônica total</b>	Menor que 0,03% @1kHz unidade
<b>Diafonia em 1 kHz</b>	Menor que -80 dB
<b>Display OLED</b>	20 x 2 Caracteres, Cor: amarelo
<b>Alimentação fantasma</b>	DC +48V
<b>Fonte de alimentação de energia</b>	AC 100V-240V 50/60Hz
<b>Consumo de energia</b>	20W - 175W (máx.)
<b>Intervalo de temperatura de operação</b>	0-40°C
<b>Umidade de operação</b>	25 - 85%
<b>Dimensões (1 RU)</b>	482,6 mm x 331,6 mm x 44 mm (An x Pr x Al)
<b>Peso</b>	3,4 kg
<b>Acabamento</b>	Painel frontal - preto, superior e traseiro - preto
<b>Acessórios incluídos</b>	Cabo de alimentação AC, guia de instalação rápida, 9 conectores Euroblock, garantia

As especificações estão sujeitas a mudanças sem aviso prévio.

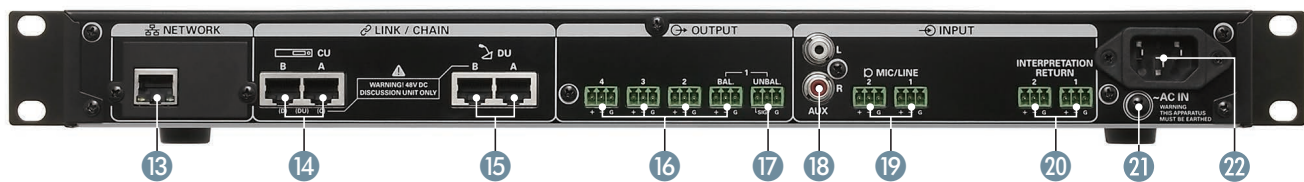
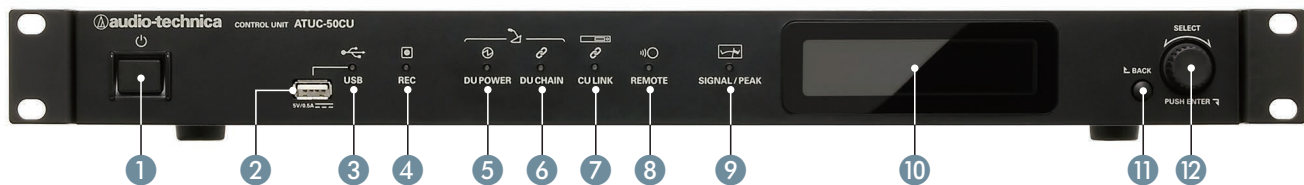

- |   |                                      |  |   |
|---|--------------------------------------|--|---|
| 1 Interruptor de alimentação            | 7 Indicador CU LINK                  | 13 Conector NETWORK (rede)                         | 18 Conector de entrada analógica (não balanceada)               |
| 2 Conector USB (para unidade flash USB) | 8 Indicador REMOTE (controle remoto) | 14 Conectores CU LINK A/B, Conectores DU CHAIN C/D | 19 Conector de entrada analógica (balanceada)                   |
| 3 Indicador de acesso USB               | 9 Indicador SIGNAL/PEAK              | 15 Conectores DU CHAIN A/B                         | 20 Entradas de retorno de unidade de interpretação (balanceada) |
| 4 Indicador REC (gravação)              | 10 Tela CU                           | 16 Conector de entrada analógica (balanceada)      | 21 Parafuso de aterramento                                      |
| 5 Indicador DU POWER (potência DU)      | 11 Botão BACK (voltar)               | 17 Conector de saída analógica (não balanceada)    | 22 Entrada de alimentação AC (AC IN)                            |
| 6 Indicador DU CHAIN                    | 12 Roda/botão ENTER                  |  |   |

# ATUC-50DUA

Unidade de discussão com áudio de alta qualidade

- Unidade individualmente configurável: Delegado ou Presidência.
- Conector na unidade compatível com XLR microfônico padrão de 3 pinos.
- Pré-amplificador microfônico de baixo ruído (EIN: -121 dBu), que utiliza transistores discretos, com controle de ganho ajustável individual.
- Barra LED RGB multicolor na parte traseira para fins de visualização geral.
- LED multicolor no botão "falar" para as preferências de cor do usuário.
- Visor LED para controle de volume e seleção do canal de escuta.
- Alto-falante de alta qualidade para melhor inteligibilidade da fala.
- Áudio de alta resolução 24-bit/48 kHz.
- 2 portas RJ45 para conectar a unidade de controle e outras unidades de discussão e 1 terminal de extensão para opções futuras.
- 1 saída de mini conectores estéreo para fones de ouvido.

## Especificações

<b>Margem dinâmica</b>	107 dB ponderado A
<b>Resposta em frequência</b>	+ 1,0, -2,0 dB, 20Hz~20kHz, referenciado a saída +4 dBu @ 1kHz
<b>Frequência da amostra</b>	24 bit/48 kHz
<b>Relação sinal-ruído</b>	87 dB ponderado A
<b>Conexões E/S</b>	Entradas: Micro x 1, Saídas: Fones de ouvido x 1, CHAIN: Terminais DU / CU
<b>Altura livre</b>	20 dB
<b>Ruído de entrada equivalente</b>	Menor que -121dBu, Rs=150 ohm
<b>Distorção harmônica total</b>	Menor que 0,07% @1kHz unidada
<b>Phantom power</b>	+24V CC
<b>Fonte de alimentação de energia</b>	+48 V CC
<b>Consumo de energia</b>	2,2 W
<b>Intervalo de temperatura de operação</b>	0-40° C
<b>Umidade de operação</b>	25-85%
<b>Dimensões</b>	135 mm x 148,3 mm x 84,2 mm
<b>Peso</b>	570 g
<b>Acabamento</b>	Painel superior: cinza metálico, gabinete: preto
<b>Acessórios incluídos</b>	Guia de instalação rápida, garantia

## ATUC-50DUA

Unidade de discussão multifuncional (delegado, presidente, intérprete). Suporte para microfone de mesa/embutido para microfone flexível com botão de fala, indicador LED, seletor de canal, volume e alto-falante incorporado. 100% compatível com ATUC-50DU

EAN 4961310150761



# ATUC-50INT

Unidade de interpretação

- Esta unidade aprimora o sistema ATUC-50 com 2 ou 3 idiomas de interpretação simultânea de uma forma acessível.
- A unidade, em sua simplicidade, não requer pessoal treinado ou treinamento extensivo para aprender como operá-la.
- A unidade possui botões para seleção de idioma de entrada e de saída e botões de controle de volume.
- Mini conector estéreo para fones de ouvido e conector XLR de 3 pinos para microfone.
- A unidade possui interpretação simultânea direta e retransmitida.
- Pode haver 2 unidades por idioma e no total 6 unidades no sistema.
- A unidade pode ser programada para funcionar como unidirecional L1 -> L2 ou bidirecional L1 <-> L2.
- Com 2 unidades INT por idioma, é possível escolher como elas interagiriam entre si: intertravamento, sem intertravamento ou combinação.
- As unidades INT podem ser perfeitamente combinadas com qualquer outra unidade de conferência de contribuição, UD e UI.

## Especificações

<b>Margem dinâmica</b>	107 dB ponderação A
<b>Resposta em frequência</b>	+1,0, -2,0dB, 20Hz – 20kHz, refereridos a +4dBu saída @1 kHz
<b>Frequência da amostra</b>	24 Bit / 48 kHz
<b>Relação sinal-ruído</b>	87 dB, ponderação A
<b>Conexões E/S</b>	Entradas: MIC (Neutrik XLR-F) - Saídas: fones de ouvido x 1 LINK/CHAIN: conectores DU RJ45 A/B
<b>Altura livre</b>	20 dB
<b>Ruído de entrada equiv.</b>	Menor que -121dBu, Rs=150 ohm
<b>Distorção harmônica total</b>	Menor que 0.07% @1kHz unidade
<b>Phantom power</b>	DC +24V
<b>Fonte de alimentação de energia</b>	DC +48V
<b>Consumo de energia</b>	2,2 W
<b>Intervalo de temperatura de operação</b>	0-40° C
<b>Umidade de operação</b>	25-85%
<b>Dimensões</b>	135 mm x 148,3 mm x 84,2 mm
<b>Peso</b>	570 g
<b>Acabamento</b>	Painel superior: cinza metálico, gabinete: preto
<b>Acessórios incluídos</b>	Guia de instalação rápida, garantia

## ATUC-50INT

Unidade de interpretação para a tradução de até três idiomas

EAN 042005193271





# ATUC-50IU

Unidade de integração

- A unidade de integração é uma unidade de microprocessador para unidades de conferência de montagem embutida de design personalizado.
- A unidade possui uma carcaça metálica robusta e compacta com suportes de montagem com furos, perfeitamente projetada para se adaptar à instalação sob a mesa, entre os apoios de braços das cadeiras sob o piso elevado ou qualquer outro local oculto.
- Com Euroblock de 39 pinos, a unidade tem uma saída para microfone com anel de sinalização vermelho, alto-falante, mini conector, seletor de idioma de 3 canais para fones de ouvido, controle de volume dos fones de ouvido, botão de fala, botão de prioridade/mudo, tomada de 5V e 16 GPIOs.
  - Quando o sistema é controlado pela UC via controle remoto web, a unidade de UI sem prioridade teria apenas um GPIO e este é o "auto mute" (silenciamento automático).
  - Quando a UC controla o sistema via controle remoto web, até 9 unidades UI com prioridade podem ser atribuídas a uma variedade de GPIOs pré-programados, tais como: próximo, volume principal para cima e para baixo, início e parada da gravação, até 8 predefinições, até 3 SFX efeitos sonoros especiais.
- Quando o controle IP é aplicado ao sistema, os GPIOs de todas as unidades, independentemente do nível de prioridade, podem ser programados sob medida para as funcionalidades desejadas, como votação externa (até 8 botões) e muitas outras.

## Especificações

<b>Margem dinâmica</b>	106 dB ponderação A
<b>Resposta em frequência</b>	+1dB/ -2dB 20Hz – 20kHz, +4dBu entrada @1 kHz
<b>Frequência da amostra</b>	24 Bit / 48 kHz
<b>Relação sinal-ruído</b>	86 dB, ponderação A
<b>Altura livre</b>	20 dB
<b>Phantom Power</b>	DC +48V
<b>Fonte de alimentação de energia</b>	DC +48V
<b>Consumo de energia</b>	3,4W
<b>Intervalo de temperatura de operação</b>	0-40 °C
<b>Conexões E/S</b>	2 x RJ45 - 39 pin a través de EuroBlock
<b>Dimensões</b>	116 x 173 x 25 mm
<b>Peso</b>	460 g

## ATUC-50IU

Unidade de integração para o sistema de conferência ATUC-50

EAN 4961310141707



# 50IU-FM01

Base para montagem de microfone

- Projetada para uso com microfones de superfície em púlpitos, estrados, mesas de conferência.
- Design discreto com acabamento preto de baixa refletância para uma visibilidade mínima.
- O interruptor eletrônico "silenciar" pode ser usado para controlar o microfone através da unidade ATUC-50IU.
- O interruptor com indicador LED do estado do microfone pode ser controlado pela ATUC-50IU.
- O indicador LED RGB mostra 2 estados de microfone: ligado / desligado.
- O conector do tipo XLR na parte superior foi projetado para se adaptar a qualquer microfone Gooseneck com uma saída do tipo XLRM.

# 50IU-FM02

Base para montagem de microfones com interruptor "silenciar todos"

- Projetada para uso com microfones de superfície em púlpitos, estrados, mesas de conferência.
- Design discreto com acabamento preto de baixa refletância para uma visibilidade mínima.
- O interruptor eletrônico "silenciar" pode ser usado para controlar o microfone através da unidade ATUC-50IU.
- Interruptor especial "silenciar todos" para silenciar todos os microfones.
- O interruptor com indicador LED do estado do microfone pode ser controlado pela ATUC-50IU.
- O indicador LED RGB mostra 2 estados de microfone: ligado / desligado.
- O conector do tipo XLR na parte superior foi projetado para se adaptar a qualquer microfone Gooseneck com uma saída do tipo XLRM.

## 50IU-FM01

Base para montagem de microfone



## 50IU-FM02

Base para montagem de microfones com interruptor "silenciar todos"



# ATLK-EXT165

Extensor de conexão

- Permite o aumento dos cabos de sistemas de conferência e de mixers equipados com portas RJ-45 Audio-Technica LINK.
- O sistema digital para conferências ATUC-50 permite o uso de até 100 unidades de conferência por unidade de controle.
- Fornece alimentação de +48 V DC a dispositivos conectados, permitindo cabos mais longos.
- Indicadores de LED exibem o modo de liga/desliga, o status da fonte de alimentação e a detecção de sobrecarga de corrente.
- Proteção contra sobrecarga da alimentação: a unidade interrompe a alimentação quando a corrente consumida é maior do que 2,6 A.
- Inclui kit de montagem em mesa AT8649 e cabo de alimentação.

## Especificações

Conexões E/S	Saídas	LINK status de energia
	En Serie	DU puerto A/B
Fonte de alimentação de energia	AC 100V-240V 50/60Hz	
Consumo de energia	15W-160W (MÁX)	
Intervalo de temperatura de operação	0-40°C	
Umidade de operação	25-85%	
Dimensões	217 mm x 326 mm x 41 mm	
Peso	2,2 kg	
Acabamento	Preto	
Acessórios incluídos	Cabo de alimentação CA, Guia rápido, 1 conector Euroblock, Kit de montagem em mesa, garantia	

## ATLK-EXT165

Extensor de conexão para estender as rotas de cabos nos sistemas de conferência ATUC

EAN 042005196562



## AT8643

Kit de peças de fixação para montagem em bastidor. Para ATLK-EXT165.



## AT8643

EAN 4961310144814

## AT8649

Kit de montagem em mesa projetado para uso com o extensor de conexão ATLK-EXT165 a fim de permitir que o extensor seja montado na parte inferior de uma mesa.



## AT8649

EAN 4961310144821

# ATUC-M43H ATUC-M58H

Microfone flexível hipercardióide com anel de LED, filtro antivento AT8166 incluído

- Microfone balanceado de 3 pinos (PAT.P) exclusivo com anel de LED controlado remotamente, que oferece tanto notável qualidade de som quanto grande flexibilidade ao usuário.
- Design –com patente pendente– que isola o conector do microfone do conector na unidade de discussão.
- Filtro antivento de dupla camada dentro do microfone e filtro antivento destacável.
- Tecnologia de blindagem de RFI que oferece uma surpreendente rejeição de interferência de radiofrequência (RFI).
- Disponível em dois comprimentos (430 mm, 580 mm).

## Especificações

	ATUC-M43H	ATUC-M58H	ATUC-M32L
Elemento	Condensador polarizado permanentemente, placa posterior de carga fixa		
Padrão polar	Hipercardióide	Hipercardióide	Linha-Cardióide
Resposta em frequência	100-15.000Hz	100-15.000Hz	100-15.000Hz
Sensibilidade de circuito aberto	-40 dB (10.0 mV) re 1V a 1 Pa	-40 dB (10.0 mV) re 1V a 1 Pa	-40 dB (10.0 mV) re 1V a 1 Pa
Nível máx. de som de entrada	134 dB SPL, 1 kHz a 1% T.H.D.	134 dB SPL, 1 kHz a 1% T.H.D.	134 dB SPL, 1 kHz a 1% T.H.D.
Relação sinal-ruído	64 dB, 1 kHz a 1 Pa	64 dB, 1 kHz a 1 Pa	64 dB, 1 kHz a 1 Pa
Impedância	250 ohms	250 ohms	250 ohms
Acabamento	Preto de baixa refletância	Preto de baixa refletância	Preto de baixa refletância
Dimensões	Ø18,9 x 430 mm	Ø18,9 x 580 mm	Ø18 x 320 mm
Peso	82 g	92 g	85 g

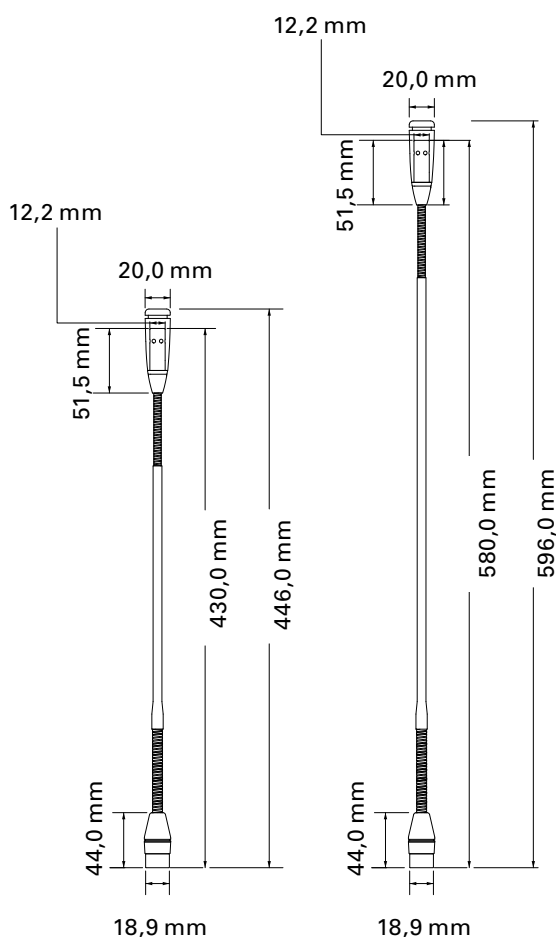

## ATUC-M58H

Microfone flexível hipercardióide de 58 cm com anel de LED, filtro antivento AT8166 incluído.

EAN 4961310135492

## ATUC-M43H

Microfone flexível hipercardióide de 43 cm com anel de LED, filtro antivento AT8166 incluído.

EAN 4961310135485

## ATUC-M32L

## ATUC-M43H

Microfone flexível LINE-Cardióide de 32 cm com anel de LED.

EAN 4961310143206



## AT8166

Filtro (por unidade) para microfones M43H e M58H



## AT8166

EAN 042005191543

## ATUC-M32L

Microfone flexível Line-Cardióide de 32 cm com anel de LED

- Microfone balanceado de 3 pinos (PAT.P) exclusivo com anel de LED controlado remotamente.
- Filtro antivento de dupla camada dentro do microfone.
- Tecnologia de blindagem de RFI que oferece uma surpreendente rejeição de interferência de radiofrequência (RFI).



# Sistemas de discussão digital sem fio ATUC-IR compatível com unidades de discussão com fio ATUC-50DUA

Independentemente de suas necessidades de conferência ou discussão, o ATUC-IR foi projetado para fornecer comunicação confiável, clara e inteligível para aumentar significativamente a eficiência e a eficácia das reuniões. A voz é a ferramenta mais rápida e eficiente para a troca de ideias; seja em salas de reuniões, conselhos, salas de aula ou via videoconferência, a fala é a forma mais direta de comunicação e compreensão. Na era digital, o controle da informação é primordial. Com um sistema de conferência infravermelho, seu sinal sem fio não sairá da sala; é impossível capturá-lo de outro edifício, por exemplo. Comparado a um sistema UHF (ondas de rádio), que se comporta da mesma forma que uma estação de rádio que transmite sobre uma ampla área, o sistema infravermelho é excelente para proteger suas informações, já que não é possível nenhum vazamento.



Página 14	Unidade central para sistema com e sem fio	ATUCIRCU
	Unidade central para sistema com e sem fio com entrada e saída DANTE	ATUCIRCUDAN
Página 15	Unidade de discussão ATUC-IR infravermelha	ATUCIRDU

## ATUC-IRCU

Unidade central para sistema sem fio com capacidade para gerenciar até 300 unidades ATUC (200x ATUC-IRDU e 100x ATUC-50DU ou ATUC-50IU) com 6 entradas e 4 saídas de áudio, conexão TCP/IP e gravação de áudio multicanal para USB



ATUC-IRCU  
EAN 042005200870

## ATUC-IRCUDAN

Unidade central ATUC-IR para sistema sem fio com capacidade para gerenciar até 300 unidades ATUC (200x ATUC-IRDU e 100x ATUC-50DUa ou ATUC-50IU) com 6 entradas e 4 saídas de áudio, entrada/saída Dante, conexão TCP/IP e gravação de áudio multicanal para USB



ATUC-IRCUDAN  
EAN 042005200887

### Os sistemas ATUC-IR podem ser combinados com componentes da série ATUC-50

ATUC-50CU - Unidade de controle

ATUC-50IU - Unidade de integração

ATUC-HP2 - Fone de ouvido de dupla face

ATUC-50DU - Unidade de discussão

ATLK-EXT165 - Extensor de conexão

ATUC-50INT - Unidade de interpretação

ATUC-Mics: ATUC-M32L, ATUC-M43H, ATUC-M58H

# ATUC-IRDU

Unidade de discussão ATUC-IR infravermelha com 2 botões (2 pessoas ou presidente). Suporte de mesa/embutido para microfone flexível com 2 botões, tela de LED, seletor de canal, volume e controles de ganho e EQ individuais, e alto-falante integrado

- Equipado com dois botões multifunções que podem ser compartilhados com 2 pessoas ou usados para o presidente.
- Uso de uma ou duas baterias por mais de 13 horas de operação.
- Alto-falante de alta qualidade para maior inteligibilidade.
- Tela de LED clara para seleção de canais.
- Controle de ganho automatizado individual (AGC), ganho de microfone e EQ de microfone.
- Barra LED multicolor na UD (lado posterior).
- LED multicolor em cada botão de fala.
- Compatibilidade com microfone de pescoço flexível XLR3 padrão.
- Suporta ATUC-MIC e seus anéis LED.

## ATUC-IRDU

EAN4961310142421



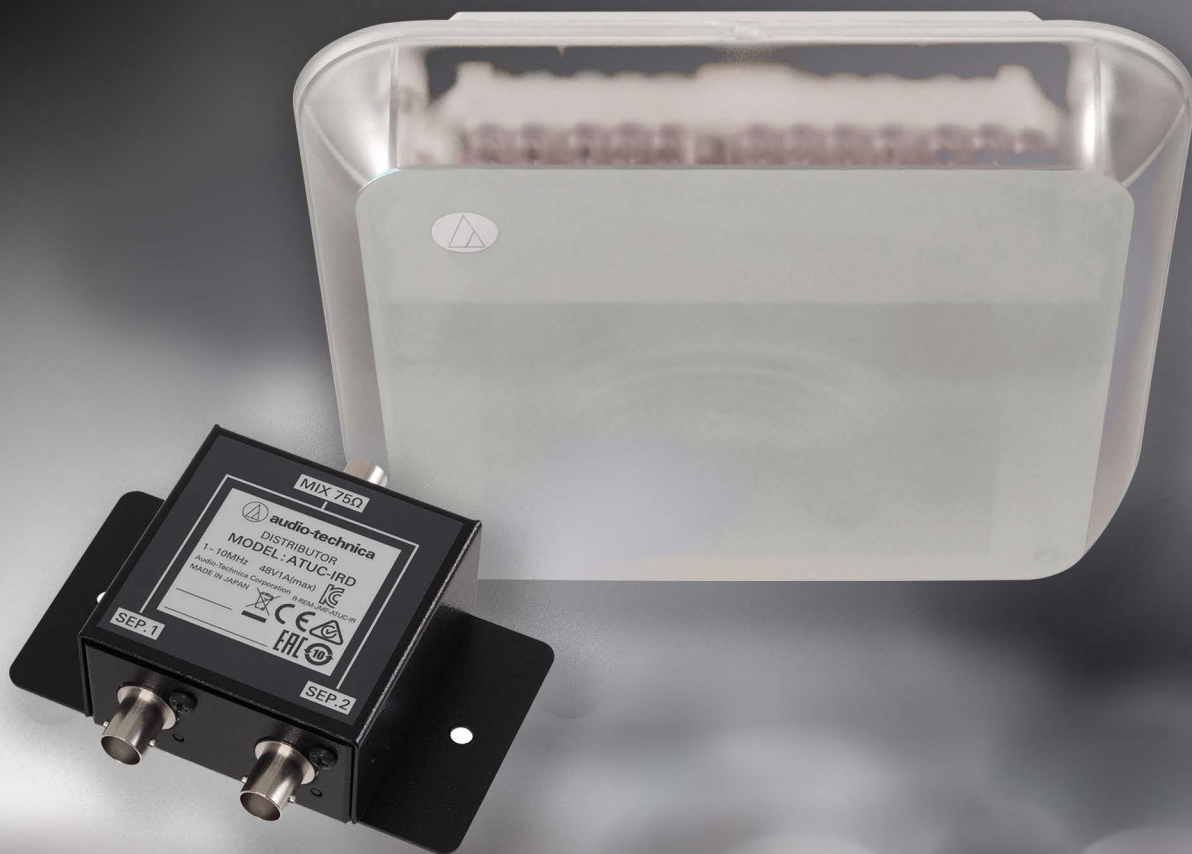



# Acessórios para sistemas de discussão ATUC



Página 18

Ponto de acesso de parede para sistema infravermelho sem fio ATUC-IR	ATUC-IRA
Unidade de distribuição para sistema infravermelho sem fio ATUC-IR	ATUC-IRD
Carregador de bateria LI-240	ATCS-B60
Bateria de íon-lítio para sistemas IR	LI-240



Página 19

Peça de espuma compatível com o saco SKB32R2817-10 para proteção de 12 unidades de discussão e seus microfones flexíveis	ATUC-F11
Peça de espuma compatível com o saco SKB32R2817-10 para proteção de 4 unidades de discussão e seus microfones, e 1 unidade central	ATUC-F12
Peça de espuma compatível com o saco SKB32R2817-10 para proteção de unidades de discussão e seus microfones flexíveis	ATUC-F13
Peça de espuma compatível com o saco SKB32R2817-10 para proteção de unidades de discussão e seus microfones, e 1 unidade central	ATUC-F14

# Informações técnicas e exemplos de sistema

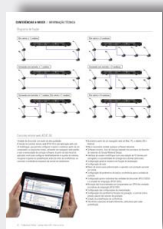

Página 20

Diagrama de fiação	
Controle remoto web ATUC-50	

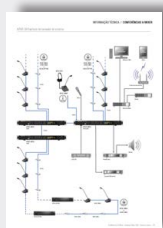

Página 21

ATUC-50 Exemplo de conexão do sistema	
---------------------------------------	--

## ATUC-IRA

Ponto de acesso de parede para sistema infravermelho sem fio ATUC-IR. Cor branca

---



ATUC-IRA

EAN 4961310143046

## ATUC-IRD

Unidade de distribuição para sistema infravermelho sem fio ATUC-IR com 1 entrada e duas saídas BNC

---



ATUC-IRD

EAN 4961310144685

## ATCS-B60

Carregador de bateria LI-240

---



ATCS-B60

EAN 042005159895

## LI-240

Bateria de íon-lítio para sistemas IR

---



LI-240

EAN 496131011643

## ATUC-F11

Peça de espuma ATUC-F11 compatível com a mala SKB32R2817-10 para proteção de 12 unidades de discussão e seus microfones flexíveis (sem o saco)



**ATUC-F11**

EAN 042005193585

## ATUC-F12

Peça de espuma ATUC-F12 compatível com a mala SKB32R2817-10 para proteção de 4 unidades de discussão e seus microfones e 1 unidade central (sem o saco)

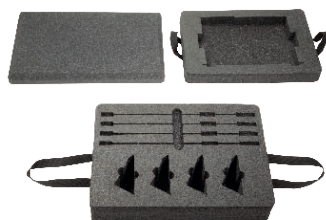

**ATUC-F12**

EAN 042005193592

## ATUC-F13

Peça de espuma ATUC-F13 compatível com a mala SKB32R2817-10 para proteção de unidades de discussão e seus microfones flexíveis (sem o saco)



**ATUC-F13**

EAN 042005206278

## ATUC-F14

Peça de espuma ATUC-F14 compatível com a mala SKB32R2817-10 para proteção de unidades de discussão e seus microfones e 1 unidade central (sem o saco)



**ATUC-F14**

EAN 042005206285

Diagrama de fiação

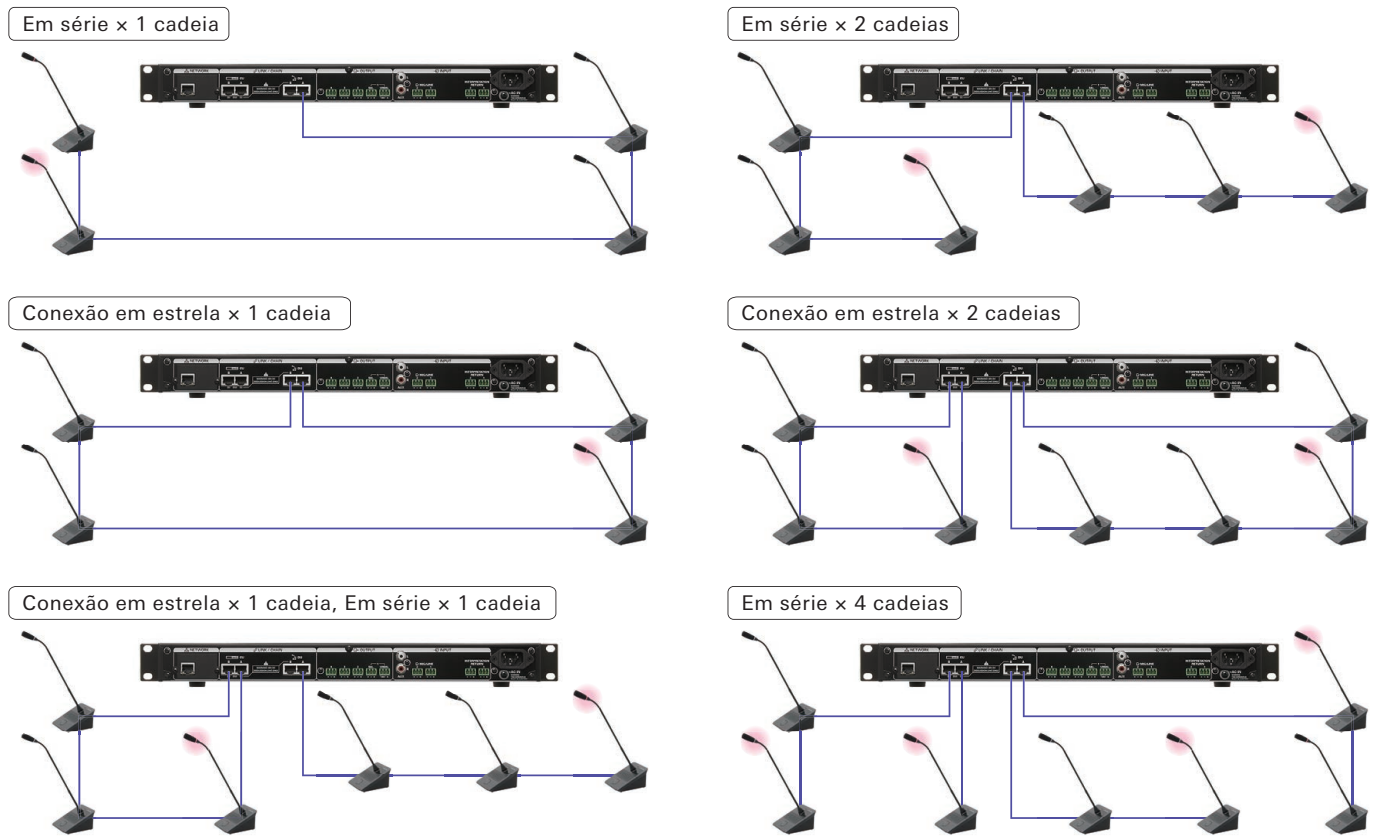

Controle remoto web ATUC-50

Unidade de discussão com áudio de alta qualidade  
 A função de controle remoto web ATUC-50 é uma aplicação web com UI multilíngue, que permite configurar e operar o sistema a partir de um computador ou dispositivo móvel, utilizando um navegador web padrão, e sem a necessidade de carregar software. A partir da tela inicial do aplicativo você pode configurar detalhadamente os ajustes do sistema, recuperar e ajustar as predefinições antes do início da conferência, ou controlar a conferência enquanto ela estiver em andamento.

- Acessível a partir de um navegador web em Mac, PC, e tablets iOS e Android.
- Não é necessário instalar qualquer software adicional.
- Software intuitivo, livre de licenças baseado nos princípios de desenho de materiais do Google Material Design.
- Interface de usuário multilíngue (com uma seleção de 10 idiomas pré-carregados e a possibilidade de carregar dois idiomas adicionais).
- Configuração geral do sistema com função de atualização.
- Configuração de rede.
- Níveis de acesso para administrador e operador com proteção opcional por senha.
- Configuração de parâmetros de áudio e conferência para a unidade de controle.
- Configuração geral e individual das unidades de discussão (ATUC-50DU) e a unidade de integração (ATUC-50IU).
- Alocação das funcionalidades pré-programadas aos GPIO das unidades prioritárias de integração ATUC-50IU.
- Configuração das configurações de interpretação.
- Configuração dos parâmetros/funções de gravação, e controle (início, parada, pausa) das sessões de gravação.
- Criação de predefinições de conferência.
- Três efeitos especiais de áudio diferentes, atribuíveis para cada predefinição.



ATUC-50 Exemplo de conexão do sistema

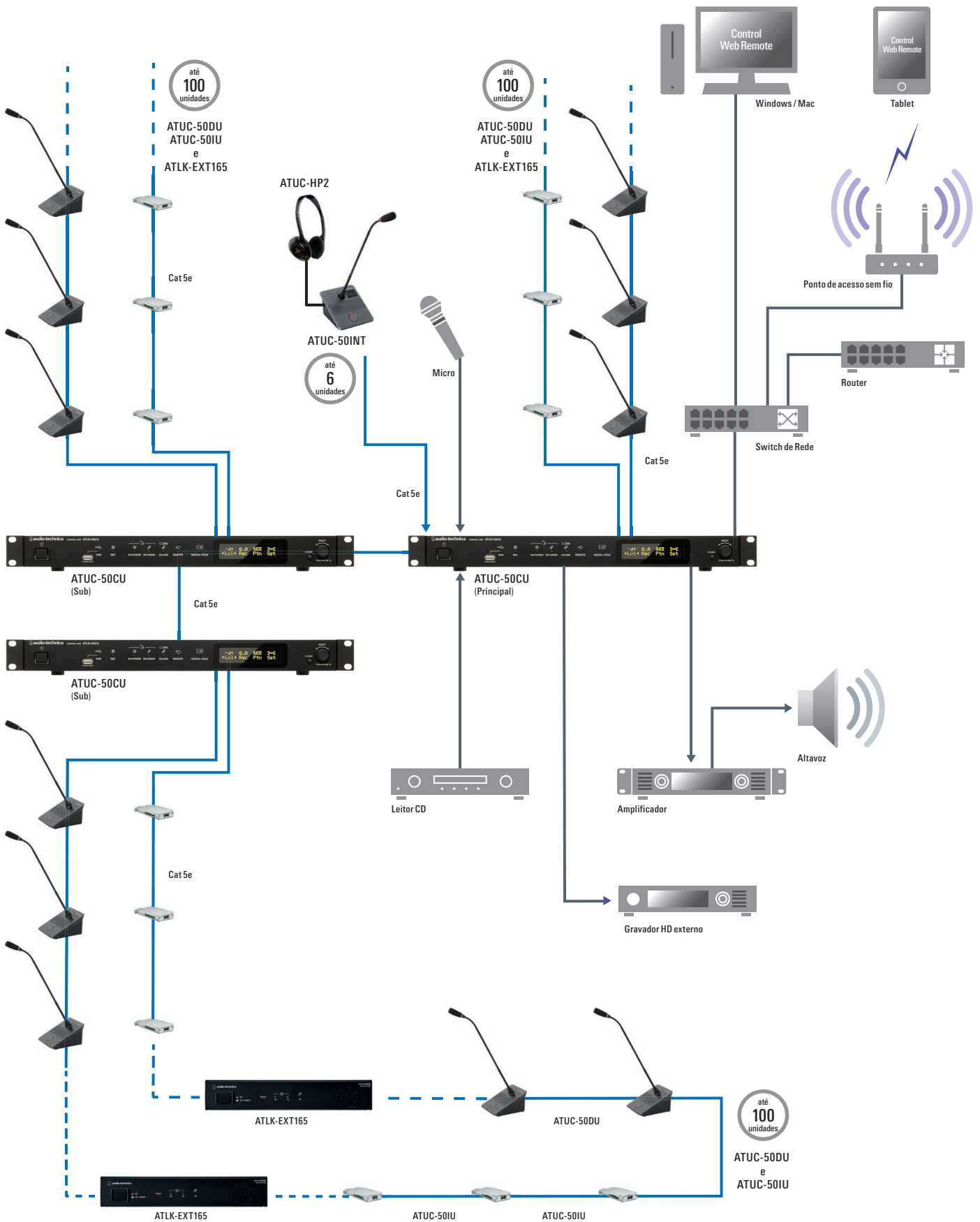



# Mixers digitais

Apresentamos os mixers digitais inteligentes: o ATDM-0604a, o ATDM-1012 e o ATDM-1012DAN..

Nos ambientes de reuniões de hoje, você precisa de um mixer que não só gerencie múltiplos microfones, mas também possa integrar perfeitamente outras entradas de mídia e conduzir tudo em uma mixagem bem controlada até vários pontos finais.

O ATDM-0604a de seis canais da Audio-Technica mixa automaticamente 6 entradas de microfone no modo compartilhar porta ou ganho, garantindo uma saída de áudio consistente e de alta qualidade sem retroalimentação, ruído ambiente excessivo e filtragem de pente. Com operação intuitiva, opções de controle local e remoto, cancelamento de eco superior e interface de áudio USB para aplicações de codec de software, o ATDM-0604a lhe dá a potência e a flexibilidade para misturar com inteligência extrema.

O ATDM-1012 Digital SmartMixer (em suas duas versões) é uma solução flexível e fácil de usar para uma ampla variedade de aplicações de áudio em que é necessário o modo Mix-Minus ou a captura de áudio de zonas específicas em um espaço. Sua versatilidade o torna ideal para ambientes de hospitalidade, corporativos e tribunais, entre outros.



Página 24 - 25 Digital Smart Mixer automático ATDM-0604a

Página 25 Placa de junção para dois ATDM-0604a AT-8631

Kit de montagem em rack para ATDM-0604a AT-8631

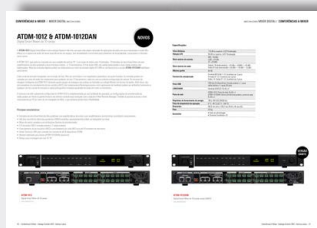

Página 26 Digital Smart Mixer 10 canais ATDM-1012

Página 27 Digital Smart Mixer 10 canais DANTE ATDM-1012DAN

# ATDM-0604a

Digital Smart Mixer de 6 canais

Apresentando o novo ATDM-0604a Digital SmartMixer® da Audio-Technica com recursos avançados para uso em uma ampla variedade de aplicações, desde espaços de reunião até instalações educacionais. Incorporando o feedback do usuário, os recursos aprimorados deste modelo trazem melhor desempenho às reuniões on-line ou ao vivo. As principais melhorias de desempenho e características em relação ao modelo anterior incluem o seguinte:

- Recursos aprimorados de cancelamento de eco e ruído - controle remoto LED da matriz de microfones pendentes ES954 através do terminal GPO.
- Conectividade em cascata para até oito mixers que compartilham bus de áudio e controles SmartMix
- Maior compatibilidade com uma grande variedade de produtos Audio-Technica habilitados para AT LINK
- Suporte de nível Mic/line para canais de entrada de 1 a 6

## Principais características

- 6 mic/entradas de linha e 1 entrada estéreo desequilibrada
- 2 saídas balanceadas e 1 saída estéreo desequilibrada
- Entrada/saída de áudio USB (1 entrada estéreo, 1 saída estéreo)
- Controle remoto LED do microfone Array ES954 via terminal GPO
- SmartMixer® com compartilhamento de ganho ou modo gate selecionável
- Cancelador de eco de alto desempenho para cada canal de entrada
- Cancelamento de ruídos que podem ser atribuídos a qualquer canal de saída
- EQ de 4 bandas embutido e compressor/desacelerador para cada canal de entrada
- Oito supressores de feedback de 8 bandas que podem ser atribuídos às entradas de microfone/linha e a qualquer canal de saída
- PEQ embutido, compressor e limitador de 12 bandas para cada canal de saída
- Os terminais dedicados Audio-Technica LINK são compatíveis com uma grande variedade de produtos Audio-Technica LINK
- As configurações de entrada/saída de áudio podem ser configuradas a partir do painel frontal em aplicações não informáticas
- Configurações avançadas podem ser configuradas via web browser ou aplicação GUI Smart Mixer Manager em aplicações baseadas em PC
- Controle remoto externo baseado em IP



### ATDM-0604a

Digital Smart Mixer de 6 canais

EAN: 42005211364





## Especificações

Especificações gerais	
Requisitos de fornecimento de energia	100-240 V AC (50/60 Hz)
Consumo de energia	17 W
Faixa de temperatura de operação	0 - 40°C (32 - 104 °F)
Faixa de umidade operacional	25 - 85% (não-condensação)
Dimensões (incluindo projeções)	219,3 mm (ancho) x 343,3 mm (prof) x 44 mm (alto)
Peso	1,89 kg
Terminar	op/back/side: preto
Audio	
Características de frequência	20 Hz -20 kHz (Miro -16 dBu): +1,0 / -1,0 dB 20 Hz -20 kHz (Miro -60 dBu): +1,0 / -2,0 dB 20 Hz -20 kHz (Linha -24 dBu): +1,0 / -1,0 dB 20 Hz -20 kHz (Linha -40 dBu): +1,0 / -2,0 dB
Faixa dinâmica	110 dB ou superior, A/ST Ponderação
Relação S/N	90 dB ou superior, A/ST Ponderação
Headroom	20 dB ou superior
Ruído de entrada referenciado	-126 dBu ou menos, Rs= 150 ohms, DIN
Relação de sucata de modo comum	80 dB ou superior, 1 kHz
Ruído residual	-86 dB ou menos, A-weighting
Máximo ganho	64 dB
Separação de canais	-80 dB ou menos, unidade de 1 kHz
Distorção harmônica total	0,03% ou menos, unidade de 1 kHz
Entrada analógica	Mic 1 a 6 no máximo: 0 dBu Mic 1 a 6 unidade: -40 dBu Linha 1 a 4 no máximo: +10 dBV Linha 1 a 4 unidade: -10 dBV Linha 5 a 6 no máximo: +24 dBu Linha 5 a 6 unidades: +4 dBu / 0 dBV / -10 dBV / -20 dBV ST máx: +10 dBV Unidade ST: -10dBV / -20dBV
Saída analógica	UNBAL máximo: +10 dBV / -13 dBV Unidade UNBAL: -10 dBV / -33 dBV BAL 1/L, 2/R máx: +24 dBV / +20 dBV / +10 dBV
Outros	
Phantom Power	+48V CC
PAD (nível de atenuação)	-24 dB
Conector de E/S	Entrada ST: conectores Euroblock (3 pinos) Entrada Mic/Line 1 a 6: Conectores Euroblock (3 pinos) Saída UNBAL: conectores Euroblock (3 pinos) Saída BAL 1/L, 2/R: conectores Euroblock (3 pinos) GPO: Conectores Euroblock (3 pinos)
Indicador de nível	Sinal/pico: 1 ponto (vermelho/amarelo/verde) Indicação de pico (vermelho): -5 a 0 dB Tempo de espera de pico: 2 segundos.
Controle remoto	Protocolo IP: RJ-45 x 1 unidade Endereço IP: 192.168.33.102 (padrão) Velocidade de comunicação: 100 Mbps
Redes	Protocolo IP: RJ-45 x 1 unidade
Link E/S	AT Link: RJ-45 x 4 unidades Velocidade de comunicação: 100 Mbps
USB tipo B	Canal de entrada estéreo x 1 canal, saída estéreo x 1 canal (24 bits) Velocidade de comunicação: alta velocidade (480 Mbps)
Conversor A/D	Resolução: 24 bit Faixa dinâmica: 115 db D/A conversor Resolução: 24 bit Faixa dinâmica: 115 db
Conversor D/A	Resolução: 24 bits Faixa Dinâmica: 115 db
Acessórios	Conector Euroblock x 11, montagem em rack (grande, pequeno), parafuso de montagem em rack x 6, cabo de alimentação, pés de borracha x 4

## AT8631

Placa de junção para dois ATDM-0604a.



## AT8631

EAN 6940548419275

## AT8643

Kit de montagem em rack para ATDM-0604a.



## AT8643

EAN 4961310144814

# ATDM-1012 & ATDM-1012DAN

Digital Smart Mixers de 10 canais

NOVOS

O **ATDM-1012** Digital SmartMixer é uma solução flexível e fácil de usar para uma ampla variedade de aplicações de áudio em que é necessário o modo Mix-Minus ou a captura de áudio de zonas específicas em um espaço. Sua versatilidade o torna ideal para ambientes de hospitalidade, corporativos e tribunais, entre outros.

O ATDM-1012, que pode ser montado em uma unidade de rack de 19", é um mixer de matriz com 14 entradas - 10 entradas de microfone/linha com pré-amplificadores de alta qualidade e duas entradas estéreo - e 12 barramentos, E/S de áudio USB, oito saídas balanceadas e duas saídas estéreo não balanceadas. Mais dez entradas digitais podem ser adicionadas por meio da conexão digital AT-LINK ou via Dante (com a versão **ATDM-1012DAN** habilitada para Dante).

Cada canal de entrada é equipado com inversão de fase, filtro de corte baixo e um equalizador paramétrico de quatro bandas. As entradas podem ser roteadas por meio da matriz de roteamento para qualquer um dos 12 barramentos, cada um com sua própria configuração de volume. Os recursos de mixagem inteligente do ATDM-1012 oferecem quatro grupos de mixagem que podem ser fechados ou compartilhados em termos de ganho. Além disso, dez processadores de cancelamento de eco acústico (AEC), dez compressores/descompressores e oito supressores de feedback podem ser atribuídos livremente a qualquer um dos canais de entrada ou saída para garantir a máxima qualidade de áudio em todos os momentos.

A natureza versátil e altamente configurável do ATDM-1012 é complementada por sua facilidade de operação; as configurações de entrada/saída de áudio podem ser feitas no painel frontal e ele oferece controle mais avançado com o aplicativo Web Remote Manager. Também é possível acessar o mixer remotamente por IP por meio de um navegador da Web, o que aumenta ainda mais a flexibilidade.

## Principais características

- Entradas de microfone/linha de alta qualidade com amplificadores discretos e pré-amplificadores de microfone controláveis remotamente.
- Até dois microfones matriciais pendentes ES954 (vendidos separadamente) podem ser integrados ao mixer.
- Mixer de matriz completa com atribuições flexíveis de entrada/saída.
- E/S de áudio USB (1 entrada estéreo e 1 saída estéreo).
- Cancelamento de eco acústico (AEC) e cancelamento de ruído (NC) com até 10 entradas de microfone.
- Audio-Technica LINK para conexão em cascata de até 8 dispositivos ATDM.
- Modelo habilitado para Dante (ATDM-1012DAN) disponível.
- Design para montagem em rack 1U 19".



### ATDM-1012

Digital Smart Mixer de 10 canais

EAN: 042005207572

## Especificações

<b>Faixa dinâmica</b>	110 dB ou superior, A/ST Ponderação
<b>Relação S/N</b>	90 dB ou superior, A/ST Ponderação
<b>Nível máximo de entrada</b>	MIC: -20 dBu LINE: +24 dBu ST: +20 dBV
<b>Nível máximo de saída</b>	Saídas 1-8 (balanceadas): +24 dBu / +20dBV / +10 dBV Saída ST (não balanceada): +20 dBV / +10 dBV / -13 dBV
<b>Máximo ganho</b>	64 dB
<b>Terminal de entrada/saída</b>	Entrada MIC/LINE 1-10: Euroblock de 3 pinos Entrada ST 1/2: Euroblock de 3 pinos Saída 1-8, Saída ST 1/2: Euroblock de 3 pinos
<b>Porto USB</b>	USB tipo B (dispositivo): Entrada estéreo x 1 canal, saída estéreo x 1 canal (24 bits)
<b>LINK/CHAIN</b>	Terminal A/B/C/D: RJ-45 x 4
<b>Porta de rede</b>	ATDM-1012: Porta de rede: RJ-45 x 1 ATDM-1012DAN: Dante primário/secundário, porta de rede: RJ-45 x 2
<b>Requisitos de fornecimento de energia</b>	100 a 240 VCA (50/60 Hz)
<b>Faixa de temperatura de operação</b>	0 °C - 40 °C (32 °F - 104 °F)
<b>Dimensões</b>	482,6 mm (An) x 324,3 mm (Prof) x 44 mm (Al)
<b>Peso</b>	3,6 kg
<b>Acessórios</b>	<ul style="list-style-type: none"> <li>• Cabo de alimentação</li> <li>• Conector Euroblock x 22</li> </ul>



VERSÃO DANTE

**ATDM-1012DAN**

Digital Smart Mixer de 10 canais versão DANTE

EAN: 042005207602

## CONFERÊNCIAS & MIXER / LISTA ALFANUMÉRICA DE PRODUTOS

<b>Código de produto</b>	<b>Pág.</b>	<b>Código de produto</b>	<b>Pág.</b>	<b>Código de produto</b>	<b>Pág.</b>
AT8166	11	ATUC-50CU	6	ATUC-IRCU	14
AT8631	24	ATUC-50DUA	7	ATUC-IRCUDAN	14
AT8643	10 - 24	ATUC-50INT	8	ATUC-IRD	18
AT8649	10	ATUC-50IU	9	ATUC-IRDU	15
ATCS-B60	18	ATUC-F11	19	ATUC-M32L	11
ATDM-0604A	24	ATUC-F12	19	ATUC-M43H	11
ATDM-1012	26	ATUC-F13	19	ATUC-M58H	11
ATDM-1012DAN	27	ATUC-F14	19	LI-240	18
ATLK-EXT165	10	ATUC-IRA	18		

## Notas



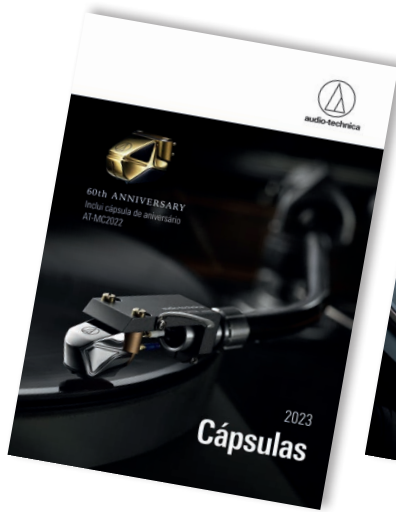

### Escritórios América Latina

**Audio-Technica América Latina S.A.**  
Costa Rica 5546, suite 508,  
CABA, Buenos Aires, Argentina

[info@audio-technica.lat](mailto:info@audio-technica.lat)

[www.audio-technica.com](http://www.audio-technica.com)

**Audio-Technica do Brasil Ltda**  
Rua Bocaiuva, 2125 - Andar 1 - Sala 13 - Centro  
Florianópolis/SC - Brasil - CEP 88015-530

[info@audio-technica.com.br](mailto:info@audio-technica.com.br)



**audio-technica**